

LumeroTel 2
Nr. 28 225.0001, 28 226.0001,
28 227.0001



CE 0682

NL Gebruiksaanwijzing
Bewaar deze gebruiksaanwijzing!

elero Aandrijvingen
en Besturingen
Westbaan 271
2841 MC Moordrecht
info@elero.nl
www.elero.nl

Apparaatverklaring	NL- 2
Veiligheidsrichtlijnen/uitsluiting van aansprakelijkheid	NL- 3
Leveringsomvang/Correct gebruik	NL- 5
Bidirectioneel radiografisch systeem/ Unidirectioneel radiografisch systeem	NL- 6
Montage van de wandbevestiging	NL- 8
Functieverklaring	NL- 9
Status-LED	NL- 9
Groepsbesturing	NL- 9
Select-toets	NL-10
Zenders inregelen	NL- 11
Zender/kanaal inregelen	NL-11
Verdere zenders inregelen	NL-12
Bewegen naar eindposities rolluik/zonneschermb/jaloezie	NL- 13
Tussenpositie voor rolluik/zonneschermb/jaloezie	NL- 14
Tussenpositie programmeren	NL- 14
Ventilatie-/kantelpositie programmeren	NL- 15
Naar tussenpositie bewege	NL- 15
Naar ventilatie-/kantelpositie bewegen	NL- 15
Tussenpositie wissen	NL- 16
Ventilatie-/kantelpositie wissen	NL- 16
Zender wissen	NL- 17
Eén zender wissen	NL- 17
Alle zenders wissen	NL- 17
Technische gegevens	NL- 17
Batterijen vervangen	NL- 18
Reiniging	NL- 18
Afvoer	NL- 18
Richtlijnen voor het opsporen van problemen	NL- 19
Richtlijnen voor de reparatie	NL- 19
Adres reparateur	NL- 19

Voorzijde van apparaat

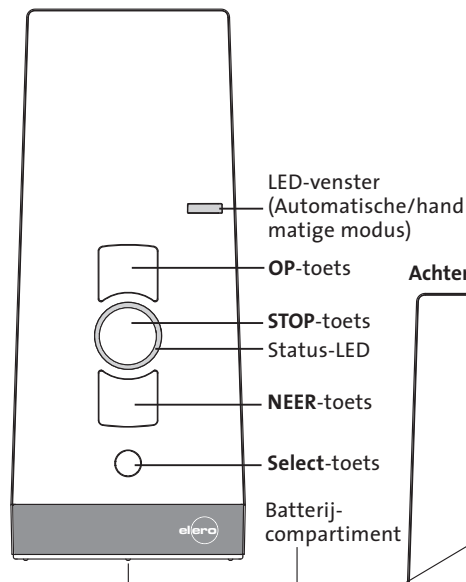

Achterzijde van apparaat

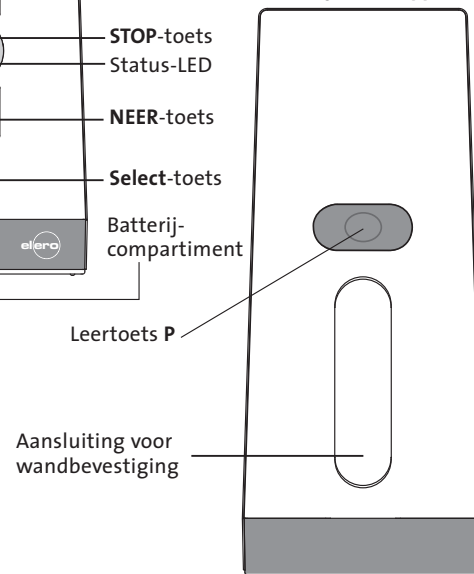

	<p>STOP!</p> <p>Voor een storingsvrije werking en een eventueel succesvol beroep op aansprakelijkheid wegens verborgen gebreken dient de gebruiksaanwijzing in acht te worden genomen.</p> <ul style="list-style-type: none">• Lees daarom eerst de gebruiksaanwijzing door voordat u het apparaat gebruikt!• Controleer of de gebruiksaanwijzing in een leesbare vorm beschikbaar is voor de gebruiker.• De bediener moet ervoor zorgen dat de belangrijkste veiligheidsmaatregelen in acht genomen en gevolgd worden.• De bediener moet de gebruiksaanwijzing volledig gelezen en begrepen hebben.• De onderstaande veiligheids- en montagerichtlijnen hebben uitsluitend betrekking op de zender en niet op de toebehoren en de aandrijving.
--	--

Uitsluiting van aansprakelijkheid:

Het nalezen van de gebruiksaanwijzing is de basisvereiste voor een veilige bediening van de handzender LumeroTel 2 en voor het gebruik van de verschillende producteigenschappen en prestatiekenmerken.

elero GmbH aanvaardt geen aansprakelijkheid voor lichamelijke letsel, materiële en financiële schade die is ontstaan door het niet naleven van de gebruiksaanwijzing..

De aansprakelijkheid voor verborgen gebreken is in dergelijke gevallen uitgesloten.

	<p>VOORZICHTIG!</p> <p>Volg onderstaande veiligheidsrichtlijnen op! Het niet naleven hiervan kan leiden tot lichamelijk letsel!</p> <p>Algemeen</p> <ul style="list-style-type: none">• Installeer of gebruik nooit beschadigde producten.• Gebruik uitsluitend originele elero-onderdelen in oorspronkelijke staat.• Bij niet toegelaten openen van het apparaat, onjuist gebruik, verkeerde installatie of verkeerde bediening, bestaat het gevaar op lichamelijke letsel en materiële schade.• Het apparaat bevat onderdelen waarin men zich kan verslikken. <p>Transport</p> <ul style="list-style-type: none">• Indien de zender ondanks een correcte verpakking in beschadigde toestand bij u wordt afgeleverd, mag de zender niet in gebruik worden genomen. Meld beschadigingen onmiddellijk aan het transportbedrijf. <p>Installatie</p> <ul style="list-style-type: none">• Neem bij de installatie de landspecifieke voorwaarden in acht.• Het apparaat mag uitsluitend worden bediend door personen die de gebruiksaanwijzing hebben gelezen en begrepen. <p>Gebruik</p> <ul style="list-style-type: none">• Alleen gebruiken in droge ruimten.• Indien de installatie door een of meerdere zenders wordt bestuurd, moet de beweging van de installatie tijdens bedrijf zichtbaar zijn.• Houd besturingseenheden buiten het bereik van kinderen.• Vervang batterijen uitsluitend door exemplaren van hetzelfde type (LR06, AA).• Zorg ervoor dat lege batterijen op een correcte manier worden afgevoerd (verzamelplaats).
---	---

Opmerking m.b.t. fabricage

Voorafgaand aan de levering worden alle ProLine 2-zenders aan een 100%-controle door elero GmbH onderworpen.

Alle ProLine 2-zenders worden conform de volgende richtlijnen gefabriceerd:

- EN 300 220 (Elektromagnetische compatibiliteit van zendapparatuur)
- ETS 300 683 (Specifieke voorwaarden voor zendapparatuur met geringe reikwijdte)
- CE-markering

Leveringsomvang

LumeroTel 2 (batterijen (2 x LR 06, AA) worden bij het apparaat meegeleverd)

Wandbevestiging

2 pluggen

2 schroeven

Correct gebruik

De LumeroTel 2 is een eenkanaalszender. Deze kan unidirectioneel (compatibel met het huidige ProLine-programma) of bidirectioneel worden gebruikt. De handzender mag uitsluitend worden gebruikt voor de besturing van rolluik-, jaloezie- en zonweringssystemen die zijn uitgerust met elero-ontvangers.

Een afwijkend of verdergaand gebruik geldt niet als correct gebruik.

elero GmbH is niet aansprakelijk voor:

- gebruik voor andere dan bovenstaande toepassingen
- wijzigingen aan het apparaat
- ondeskundig gebruik

De technische gegevens vindt u in deze gebruiksaanwijzing.

Wat betekent bidirectioneel radiografisch systeem?

Onder een bidirectioneel radiografisch systeem wordt verstaan de betrouwbare overdracht van het radiografische signaal naar een ontvanger en de retourmelding van de ontvanger aan de zender.

Het zendsignaal kan rechtstreeks naar de doelontvanger worden gestuurd. Als dit niet mogelijk is, wordt het zendsignaal voorlopig via andere deelnemers doorgegeven, totdat het signaal de doelontvanger bereikt.

De doelontvanger voert het commando uit en stuurt een bevestiging terug naar de zender. Ter bevestiging gaat de status-LED kort branden.

Wat betekent unidirectioneel radiografisch systeem?

Onder een unidirectioneel radiografisch systeem wordt verstaan de betrouwbare overdracht van het radiografische signaal naar een ontvanger.

In tegenstelling tot het bidirectionele radiografische systeem kan de ontvanger echter geen retourmelding aan de zender versturen. Ook kan het radiografische signaal niet van ontvanger naar ontvanger worden doorgegeven.



VOORZICHTIG!

Volg onderstaande veiligheidsrichtlijnen op voor gebruik van de zendapparatuur!

Gebruik zendapparatuur alleen wanneer deze is toegestaan en storingsvrij kan worden gebruikt.

- Zendapparatuur mag **niet** worden gebruikt in omgevingen met een verhoogd storingsrisico (bijv. ziekenhuizen, luchthavens, ...).
- De afstandsbediening mag alleen worden gebruikt voor apparaten en installaties die bij storingen in de zender of ontvanger geen gevaar voor personen, dieren of zaken opleveren of waarin dit veiligheidsrisico door andere veiligheidsvoorzieningen is afgedekt.
- De regeleenheid is niet beschermd tegen storingen door andere meldapparatuur en eindvoorzieningen (ook zendapparatuur die normaliter in hetzelfde frequentiebereik werkt).
- De reikwijdte van het zendsignaal is door de wetgever en door de bouwkundige maatregelen begrensd.



OPMERKING!

Bevestig de wandhouder zodanig, dat bij het boren geen elektrische kabels worden geraakt.
Controleer dit voorafgaand aan de montage.

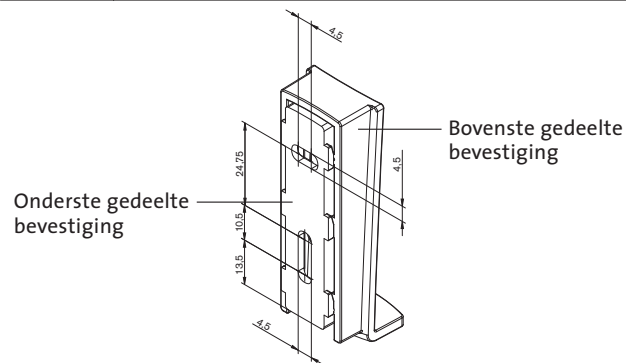

Montage van de wandbevestiging

1. Gebruik de boormal aan de binnenzijde van de verpakking.
2. Verwijder het deksel van de verpakking.
3. Bevestig de boormal op de wand.
4. Boor de gaten in de wand.
5. Verwijder de boormal
6. Schuif het bovenste gedeelte van de bevestiging van het onderste gedeelte af.
7. Monteer het onderste gedeelte van de bevestiging met de meegeleverde schroeven en pluggen op de wand.
8. Schuif het bovenste gedeelte van de bevestiging vanaf de bovenzijde op het onderste gedeelte totdat het vastklikt.

Status LED

Een radiosignaal wordt aangegeven doordat de status-LED (LED-ring rond de STOP-toets) gaat branden.

De status-LED kan drie kleuren hebben:

- Oranje: Zendsignaal wordt verstuurd (bidirectionele radiomodus)
- Groen: Zendsignaal wordt verstuurd (unidirectionele radiomodus)
Positief antwoord terug van het zendsignaal (bidirectionele radiomodus)
- Rood: Geen antwoord van de ontvanger (bidirectionele radiomodus)

Het zendvermogen resp. het zendbereik wordt door een afname van het batterijvermogen gereduceerd. Wanneer de status-LED bij het indrukken van de toetsen niet meer gaat branden, dan moeten de batterijen worden vervangen.
(→ zie Batterijen vervangen)

Groepsbesturing

Onder een groep wordt verstaan de gelijktijdige besturing van meerdere ontvangers. De geselecteerde groep wordt aangestuurd door middel van **een** bewegingscommando.

Bij de LumeroTel 2 kunt u het radiokanaal gebruiken om groepen te besturen.

Select-toets (omschakeltoets AUTO)

Door de **Select**-toets kort in te drukken, kunt u de actuele status van de ingeregelde ontvanger en de handzender opvragen.

Door de **Select**-toets lang in te drukken (ca. 1 sec.), kunt u de automatische modus uitschakelen. Het LED-venster gaat branden en wordt rood.

→ De ontvanger voert nu uitsluitend handmatige bewegingscommando's uit.

Door de **Select**-toets opnieuw lang in te drukken (ca. 1 sec.), schakelt u de automatische modus weer in. Het LED-venster gaat branden en wordt groen.

→ De ontvanger voert nu automatische en handmatige bewegingscommando's uit.

Zenders inregelen

	VOORWAARDE!
	De ontvanger moet geïnstalleerd zijn. Houd er rekening mee dat het zendbereik beperkt is terwijl de ontvanger wordt ingeregeld. Ga daarom voor het programmeren vóór het in te regelen pantser staan.

1. Bij reeds geïnstalleerde elektrische ontvangers dient de zekering te worden uitgeschakeld en na enkele seconden weer te worden ingeschakeld.
De ontvanger bevindt zich nu gedurende ca. 5 minuten in de leermodus.
2. Druk **kort** (ca. 1 sec.) op de leertoets **P** aan de achterzijde van het apparaat.
Het pantser beweegt automatisch gedurende ca. 2 minuten omhoog en omlaag, wat aangeeft dat de ontvanger zich in de leermodus bevindt.
3. Druk **onmiddellijk** (max. 1 sec.) na het begin van een beweging omhoog op de **OP**-toets. De status-LED gaat kort branden en wordt oranje.
De status-LED gaat kort branden.
Het pantser stopt – beweegt weer – stopt en beweegt dan in NEER-richting.
4. Druk **onmiddellijk** (max. 1 sec.) na het begin van een beweging omlaag op de **NEER**-toets. De status-LED gaat kort branden en wordt oranje.
De status-LED gaat kort branden.
Het pantser stopt.
De LumeroTel 2 is ingeregeld.

	OPMERKING!
	Als het pantser niet stopt, moet u de inregelprocedure opnieuw uitvoeren.

Meer zenders inregelen

	OPMERKING!
	Wanneer meerdere ontvangers op dezelfde toevoerkabel zijn aangesloten, zijn deze alle gelijktijdig klaar voor inregelen. De pantsers starten een "toevallige" korte beweging omhoog/omlaag. Hoe langer u met inregelen wacht, hoe groter de foutieve afstelling wordt. U kunt de korte beweging omhoog/omlaag stoppen door bij een reeds ingeregelde zender kort op de STOP -toets te drukken. De inregelprocedure wordt afgebroken. De zendertoewijzing kan nu plaatsvinden, zonder dat u afzonderlijke ontvangers hoeft los te nemen. Indien het pantser in een verkeerde richting beweegt, wis dan de zender en regel deze opnieuw in. (→ zie Zender wissen)

Wanneer u verdere zenders op een ontvanger wilt inregelen, gaat u als volgt te werk:

1. Druk bij een reeds op de ontvanger ingeregelde zender **gelijktijdig** (gedurende 3 sec.) op de **OP**-, **NEER**- en de leertoets **P** (aan de achterzijde van het apparaat). De status-LED gaat kort branden. Druk op de in te regelen zender de inregeltoets **P** (op achterzijde) in tot de status-LED kort gaat branden.
2. Druk **onmiddellijk** (max. 1 sec.) na het begin van een beweging omhoog op de **OP**-toets.
De status-LED gaat kort branden. Het pantser stopt – beweegt weer – stopt en beweegt dan in NEER-richting.
3. Druk **onmiddellijk** (max. 1 sec.) na het begin van een beweging omlaag op de **NEER**-toets.
De status-LED gaat kort branden. Het pantser stopt korte tijd.
De zender resp. het kanaal van de zender is ingeregeld.

	VOORWAARDE!
	De zender/het kanaal van de zender is ingeregeld. De eindposities van de aandrijving zijn ingesteld.

Bewegen naar onderste eindpositie (rolluik/zonneschermb)

Druk kort de **NEER**-toets in.

Het pantser beweegt naar de onderste eindpositie.

Bewegen naar onderste eindpositie (jaloezie)

Druk de **NEER**-toets in tot de status-LED kort gaat branden.

Het pantser beweegt naar de onderste eindpositie.

Als u een keer kort de **NEER**-toets indrukt, beweegt het pantser kort en stopt dan weer.

Bewegen naar bovenste eindpositie (rolluik/zonneschermb)

Druk kort de **OP**-toets in.



Het pantser beweegt naar de bovenste eindpositie.

Bewegen naar bovenste eindpositie (jaloezie)

Druk de **OP**-toets in tot de status-LED kort gaat branden.

Het pantser beweegt naar de bovenste eindpositie.

Als u een keer kort de **OP**-toets indrukt, beweegt het pantser kort en stopt dan weer.

	Rolluik	Zonneschermb	Jaloezie
			

Pos ▾	Tussenpositie	Tussenpositie	Tussenpositie
Pos △	Ventilatiepositie	–	Kantelpositie

Tussenpositie programmeren

	VOORWAARDE!
	De zender/het kanaal van de zender is ingeregeld. De eindposities van de aandrijving zijn ingesteld. Het pantser bevindt zich in de bovenste eindpositie.

- Beweeg het pantser met de **NEER**-toets naar de gewenste positie.
Houd de **NEER**-toets ingedrukt totdat de gewenste positie is bereikt.
- Druk **tevens** de **STOP**-toets in.
Het pantser stopt. De status-LED gaat kort branden.
U hebt de tussenpositie geprogrammeerd.

Ventilatie-/kantelpositie programmeren

	VOORWAARDE!
	De zender/het kanaal van de zender is ingeregeld. De eindposities van de aandrijving zijn ingesteld. Het pantser bevindt zich in de onderste eindpositie.

1. Beweeg het pantser met de **OP**-toets zo ver omhoog, tot de ventilatie-sleuven opengaan, resp. tot de kanteling van de lamellen is bereikt. Houd de **OP**-toets ingedrukt totdat de gewenste positie is bereikt.
2. Druk **tevens** de **STOP**-toets in.
Het pantser stopt. De status-LED gaat kort branden.
U hebt de ventilatiepositie/kantelpositie geprogrammeerd.

Zwischenposition anfahren

	VOORWAARDE!
	De zender/het kanaal van de zender is ingeregeld.

1. Druk **tweemaalkort** de **NEER**-toets. De status-LED gaat kort branden en wordt oranje.
2. Het pantser beweegt naar de opgeslagen tussenpositie.
Bij jaloezieën worden, nadat de tussenpositie is bereikt, automatisch de lamellen gekanteld.
Wanneer er geen tussenpositie is geprogrammeerd, beweegt het pantser naar de onderste eindpositie.

Naar ventilatie-/kantelpositie bewegen

	VOORWAARDE!
	De zender/het kanaal van de zender is ingeregeld.

1. Druk **tweemaalkort** de **OP**-toets in. De status-LED gaat kort branden.
2. Het pantser beweegt naar de opgeslagen ventilatie-/kantelpositie.
Wanneer er geen ventilatie-/kantelpositie is geprogrammeerd, beweegt het pantser naar de bovenste eindpositie.

Tussenpositie wissen

1. Druk de **STOP**-toets en **daarnaastde NEER**-toets in.
2. Houd deze toetscombinatie ca. 3 sec. ingedrukt.
De status-LED gaat kort branden.

Ventilatie-/kantelpositie wissen

1. Druk de **STOP**-toets en **daarnaastde OP**-toets in.
2. Houd deze toetscombinatie ca. 3 sec. ingedrukt.
De status-LED gaat kort branden.

Zender/kanaal wissen

1. Druk de **STOP**-toets en **daarnaastde** inregeltoets **P** (op achterzijde) in.
2. Houd deze toetsencombinatie ongeveer zes seconden ingedrukt tot de status-LED eerst kort oranje en dan rood gaat branden. In de unidirectionele radiomodus gaat de status-LED gedurende deze zes seconden tweemaal kort groen branden en vervolgens oranje.

Alle zenders wissen

1. Druk de **STOP**-toets in en **daarnaast**:
 - Leertoets **P** (aan achterzijde van apparaat)
 - **OP**-toets
 - **NEER**-toets
2. Houd deze toetsencombinatie ongeveer zes seconden ingedrukt. De status-LED gaat tweemaal kort branden. In de unidirectionele radiomodus gaat de status-LED gedurende deze zes seconden tweemaal kort groen branden en vervolgens oranje.

Technische gegevens

Bedrijfsspanning	3 V DC
Batterijtype	2 x LR 06 (AA mignoncellen)
Beveiligingsklasse	IP 20
Toelaatbare omgevingstemperatuur	o tot +50 °C
Radiofrequentie	868 MHz-band
Afmetingen in mm	L 120 x B 51 x H 26

Batterijen vervangen**OPMERKING!**

- Vervang de batterijen uitsluitend door exemplaren van hetzelfde type (2 x LR 06; AA mignoncellen).
- Zorg ervoor dat lege batterijen op een correcte manier worden afgevoerd (verzamelplaats).

1. Schroef de handzender met een geschikte schroevendraaier op de onderzijde van het apparaat en verwijder het deksel.
2. Verwijder de batterijen.
3. Plaats de nieuwe batterijen (2 x LR 06; AA mignoncellen) in de **juiste positie** in de zender.
4. Breng het deksel weer op de behuizing aan en schroef het met een schroevendraaier vast.

**Reiniging**

Reinig het apparaat met een vochtige doek.

Gebruik geen reinigingsmiddel. Dit kan de kunststof aantasten.

Afvoer

Neem de actuele landspecifieke voorschriften in acht. Voer het product afhankelijk van de toestand en conform de desbetreffende voorschriften af.

Bijv. als:

- elektronisch afval (printplaat)
- kunststof (behuizingsonderdelen)
- Batterijen

Richtlijnen voor het opsporen van problemen

Storing	Oorzaak	Oplossing
Aandrijving draait niet, status-LED brandt niet.	<ol style="list-style-type: none"> 1. Batterijen zijn leeg. 2. Batterijen zijn verkeerd geplaatst. 	<ol style="list-style-type: none"> 1. Nieuwe batterijen plaatsen. 2. Batterijen op juiste wijze plaatsen.
Aandrijving draait niet, status-LED brandt en is rood.	<ol style="list-style-type: none"> 1. Ontvanger bevindt zich buiten het zendbereik. 2. Ontvanger buiten werking of defect. 	<ol style="list-style-type: none"> 1. Afstand tot ontvanger verkleinen. 2. Ontvanger inschakelen of vervangen.
Aandrijving draait in de verkeerde richting.	Richtingen zijn verkeerd toegewezen.	Zender wissen en opnieuw inregelen.

Richtlijnen voor de reparatie

Indien een probleem niet kan worden verholpen, neem dan contact met ons op. Bij overleg met ons service-team dient u altijd de artikelnaam en het artikelnummer aan te geven die op het typeplaatje (aande achterzijde van het apparaat) vermeld staan.

- Artikelnummer
- Artikelnaam
- Soort probleem
- Eerder opgetreden ongebruikelijke incidenten
- Omstandigheden waaronder het probleem zich heeft voorgedaan
- Eigen vermoeden

Adres reparateur:

elero GmbH
 Antriebstechnik
 Linsenhofer Straße 59–63
 D-72660 Beuren
 Telefoon (0 70 25) 13-01
 Fax (0 70 25) 13-212
 www.elero.com

Voor een eventuele contactpersoon buiten Duitsland kunt u onze website raadplegen.